

エスロン 雨とい 雨樋

軒先を優美に、洋風から和洋折衷の住いまで幅広くマッチします。

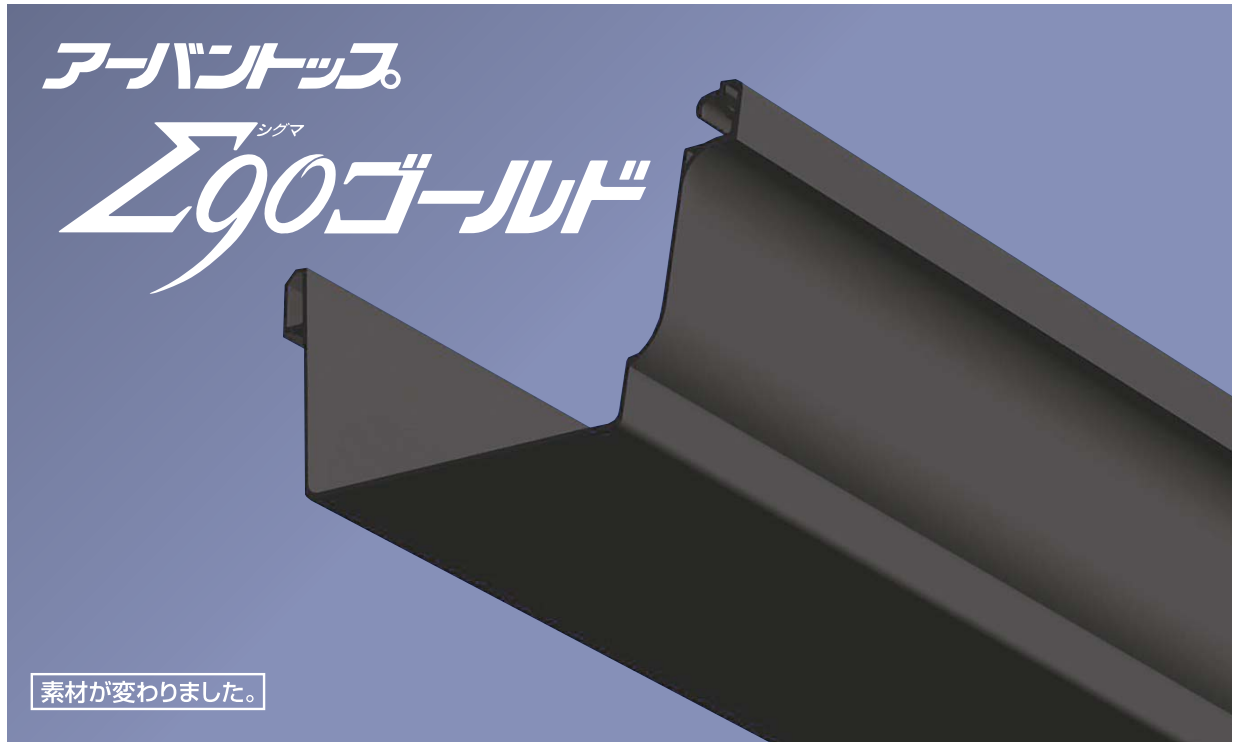

特長

錆びず、伸縮の少ない素材に…

ハイパーコンポジット樹脂と伸縮吸収曲がりの採用で、16mまで伸縮処理が不要。

色褪せしにくい素材に…

色褪せに強い高耐候性樹脂を被膜し、ロングライフを実現。

さらに向上した施工性

切断しやすく、 接続しやすい材質。

ハイパーコンポジット樹脂の採用で切断性は塩ビと同等に。また前耳形状変更でジョイントの取り付けが容易です。

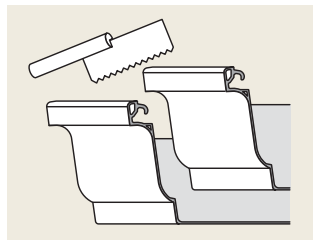

ブラケットへの装着 が容易です。

前耳はアートフェイスで好評な前方からの装着が可能に。

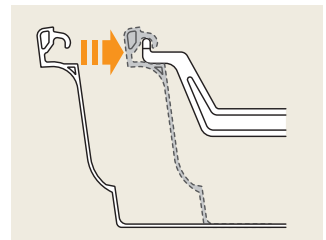

さらに向上した安全設計

雪・風に強い性能。

前耳の変更と、ブラケットの支持強度を高め耐積雪、耐風性能を向上。

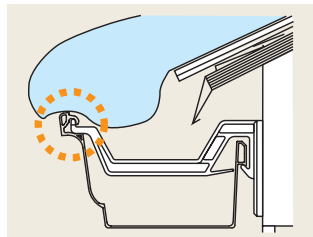

排水断面積が9% アップ。

軒とい内部の中空リブを無くし、排水断面積をアップ。

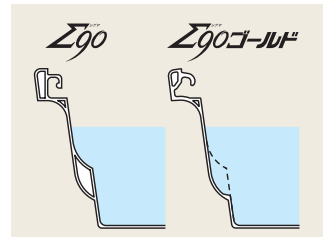

新・丸トップ RV105

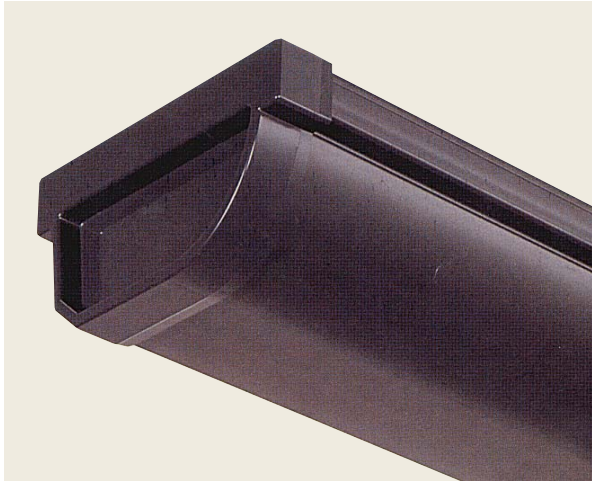

特長

仕上がりが選べる、リバーシブル雨とい。

丸といの片面を垂直に設計。取り付け方向によって、丸・角双方に使えるリバーシブルタイプです。丸といの新基準形、それが新・丸トップです。

丸・角どちらでも選べるリバーシブル設計です。

前面は丸とい、背面は角といの形状を持ち、取り付け方向によってどちらにもお使いいただけます。また耳部は従来の丸トップの2倍の大きさと、強度もアップ。

丸といで初めて、内吊り方式を採用しました。

仕上がりが美しく、直線ラインがすっきりしました。純和風住宅用に、重厚感のある化粧吊具もご用意。軽快な軒先から重厚な軒先まで、仕上がりは自由自在です。

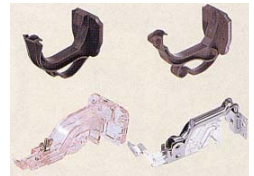
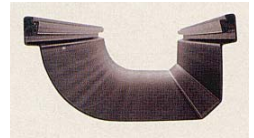

これまでの3サイズを1サイズに統合しました。

従来の丸トップ100・105・120の3サイズを統合した新サイズ。これらに適した屋根は全てカバーします。ワンタッチジョイントで、施工もスピーディです。



カラーバリエーション [のきとい・たてとい]



アートフェイス T120・H120

アートフェイス T120

軒先を大きく見せるフォルムが風格ある洋風外観を引き立てます。



T120 ウォームベージュ



T120 ナチュラルブラウン

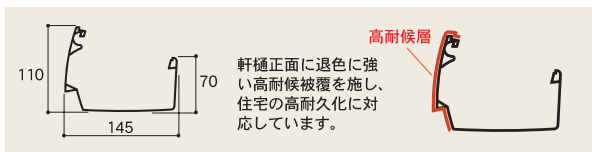

アートフェイス H120

シンプルな表情と美しいシルエットは和風住宅に最適です。



H120 クロ



H120 ラスティグリーン

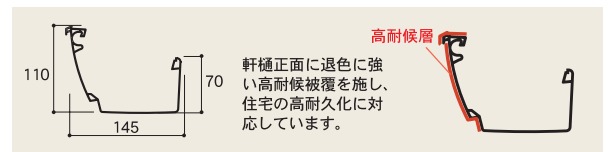

カラーバリエーション [のきとい・たてとい]



枯れ葉よけエスロネット



(材質:ポリエチレン、色:クロ)

※取り付けには足場が必要となる場合がありますので、外装塗装工事と合わせての取り付けをおすすめいたします。
※サイズは建物のタイプにより異なります。

エスロネットで枯れ葉のつまりを解消

エスロネットを取り付けていない雨といなら…

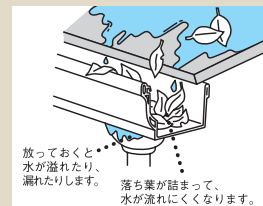

エスロネットを取り付けている雨といなら…

